



reismakina

HAVALI ZIMBA ve ÇİVİ ÇAKMA MAKİNALARI

BeA[®]



380 SERİSİ FINE WIRE ZIMBA ÇAKMA MAKİNALARI

380/16-420
80 Serisi 6/16mm
Zimba Teli Çakma Tabancası

Magazin tipi	Alttan doldurma
Magazin kapasitesi	157
Çalışma basıncı	5-6 BAR
Ağırlık	1.0 kg

- Döşemecilik izolasyon
- Resim çerçeveleri
- Çatı kaplama
- Deniz araçlarının yalıtımı





13.0
6-16
0.91 x 0.70

380/16-429 Uzun Burun Zimba
80Serisi 6/16 mm
Zimba Teli Çakma Tabancası

Magazin tipi	Alttan doldurma
Magazin kapasitesi	161
Çalışma basıncı	5-6 BAR
Ağırlık	1.1 kg

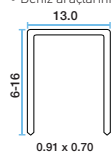
- Döşemecilik izolasyon
- Resim çerçeveleri
- Çatı kaplama
- Deniz araçlarının yalıtımı

13.0
6-16
0.91 x 0.70

380 SERİSİ ZIMBA TELLERİ

		Uzunluk	Pak. Adet	Koli Adet
380/06	Standart	6 mm	24.000	192.000
380/08NK	Galvaniz siyah	8 mm	21.000	168.000
380/10	Standart	10 mm	18.000	144.000
380/12	Standart	12 mm	15.000	120.000
380/14	Standart	14 mm	15.000	120.000
380/16	Standart	16 mm	12.000	96.000

13.0
6-16
0.91 x 0.70

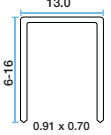

71 SERİSİ FINE WIRE ZIMBA ÇAKMA MAKİNALARI

71/16-421
71 Serisi 6/16mm
Zimba Teli Çakma Tabancası

Magazin tipi	Alttan doldurma
Magazin kapasitesi	190
Çalışma basıncı	5-6 BAR
Ağırlık	1.0 kg

- Döşemecilik izolasyon
- Resim çerçeveleri
- Çatı kaplama
- Deniz araçlarının yalıtımı



9.0
6-16
0.75 x 0.60

380/14-450A Otomatik
80Serisi 6/14 mm
Zimba Teli Çakma Tabancası

Magazin tipi	Alttan doldurma
Magazin kapasitesi	161
Çalışma basıncı	5-6 BAR
Ağırlık	1.2 kg

- Döşemecilik izolasyon
- Resim çerçeveleri
- Çatı kaplama
- Deniz araçlarının yalıtımı
- Sunta sabitleme



13.0
6-14
0.91 x 0.70

71/14-451A Otomatik
71Serisi 6/14 mm
Zimba Teli Çakma Tabancası

Magazin tipi	Alttan doldurma
Magazin kapasitesi	194
Çalışma basıncı	5-6 BAR
Ağırlık	1.2 kg

- Döşemecilik izolasyon
- Resim çerçeveleri
- Çatı kaplama
- Deniz araçlarının yalıtımı



9.0
6-14
0.75 x 0.60

71/16-408 Otomatik
71Serisi 12 mm
Zimba Teli Çakma Tabancası

Magazin tipi	Alttan doldurma
Magazin kapasitesi	185
Çalışma basıncı	5-6 BAR
Ağırlık	1.0 kg

- Döşemecilik izolasyon
- Resim çerçeveleri
- Çatı kaplama
- Deniz araçlarının yalıtımı
- Endüstri Mühendislik



9.0
12
0.75 x 0.60

71/16-436LN Uzun Burun Zimba

80 Serisi 6/16mm

Zimba Teli Çakma Tabancası



Magazin tipi	Alttan doldurma
Magazin kapasitesi	190
Çalışma basıncı	5-6 BAR
Ağırlık	1.1 kg

- Döşemecilik izolasyon
- Resim çerçeveleri
- Çatı kaplama
- Deniz araçlarının yalıtımı
- Mühendislik Otomotiv

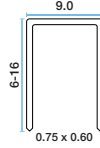

97 SERİSİ ZIMBA TELLERİ

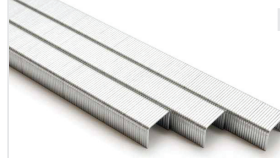

	Uzunluk	Pak. Adet	Koli Adet
97/06	6 mm	5.000	275.000
97/08	8 mm	15.600	187.200
97/10	10 mm	19.500	234.000
97/12	12mm	31.200	187.200
97/14	14 mm	27.300	163.800
97/16	16mm	23.400	140.400
97/25	25mm	15.600	93.600

71 SERİSİ ZIMBA TELLERİ

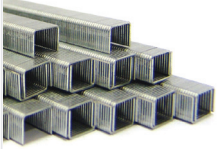

	Uzunluk	Pak. Adet	Koli Adet
71/04	4 mm	20.000	360.000
71/06	6 mm	20.000	360.000
71/08	8 mm	20.000	240.000
71/10	10 mm	20.000	240.000
71/12	12 mm	20.000	240.000
71/14	14 mm	20.000	160.000

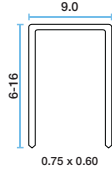

90 SERİSİ MEDIUM WIRE ZIMBA ÇAKMA MAKİNALARI

90/25-552

90 Serisi 9/25mm

Zimba Teli Çakma Tabancası



Magazin tipi	Alttan doldurma
Magazin kapasitesi	120
Çalışma basıncı	5-6 BAR
Ağırlık	1.2 kg

- Köşe birleştirme
- Kafes montaj
- Resim çerçeveleri
- Halı döşeme
- Sandık imalatı
- Çekmece montaj



97 SERİSİ FINE WIRE ZIMBA ÇAKMA MAKİNALARI

97/16-407

97 Serisi 6/16mm

Zimba Teli Çakma Tabancası



Magazin tipi	Alttan doldurma
Magazin kapasitesi	100
Çalışma basıncı	5-6 BAR
Ağırlık	1.0 kg

- Döşemecilik
- Ayakkabı imalatı
- Ahşap montajı

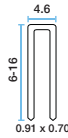

90/32-611 Uzun Magazin

90 Serisi 15/32 mm

Zimba Teli Çakma Tabancası



Magazin tipi	Üstten doldurma
Magazin kapasitesi	125
Çalışma basıncı	5-8 BAR
Ağırlık	1.3 kg

- Köşe birleştirme
- Kafes montaj
- Resim çerçeveleri
- Halı döşeme
- Sandık imalatı
- Çekmece montaj

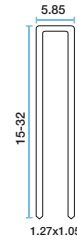

97/25-550

97 Serisi 10/25 mm

Zimba Teli Çakma Tabancası



Magazin tipi	Alttan doldurma
Magazin kapasitesi	156
Çalışma basıncı	5-6 BAR
Ağırlık	1.2 kg

- Köşe birleştirme
- Resim çerçeveleri
- Halı döşeme
- Sandık imalatı
- Çekmece montajı

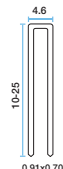

90/38-150

90 Serisi 15/40 mm

Zimba Teli Çakma Tabancası



Magazin tipi	Üstten doldurma
Magazin kapasitesi	120
Çalışma basıncı	6-8 BAR
Ağırlık	1.2 kg

- Kapı ve pencere imalatı
- Otomotiv
- Marangoz işleri
- Palet üretimi

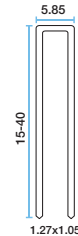

90/40-621

90 Serisi 15/40mm
Zimba Teli Çakma Tabancası



Magazin tipi	Üstten doldurma
Magazin kapasitesi	125
Çalışma basıncı	6-8BAR
Ağırlık	1.4 kg

- Dösemecilik izolasyon
- Resim çerçeveleri
- Çatı kaplama
- Deniz araçlarının yalıtımı

92/32-632C

92 Serisi 15-32mm
Zimba Teli Çakma Tabancası

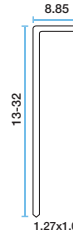

Magazin tipi	Üstten doldurma
Magazin kapasitesi	125
Çalışma basıncı	5-8 BAR
Ağırlık	1.4 kg

- Kapı ve pencere imalatı
- Otomotiv
- Marangoz işleri

90/40-711

90 Serisi 15/40mm
Zimba Teli Çakma Tabancası



Magazin tipi	Üstten doldurma
Magazin kapasitesi	125
Çalışma basıncı	5-8BAR
Ağırlık	1.4 kg

- 90/40-711 ürünü 5-8 bar arası çalışma basıncı ile 90/40-621'e göre daha güçlü bir üründür.

92/40-712

92 Serisi 15-40mm
Zimba Teli Çakma Tabancası

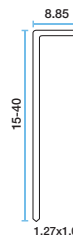

Magazin tipi	Üstten doldurma
Magazin kapasitesi	211
Çalışma basıncı	5-8 BAR
Ağırlık	2.1 kg

90 SERİSİ ZIMBA TELLERİ

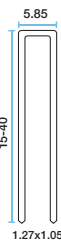

	Uzunluk	Pak. Adet	Koli Adet
90/09	9mm	9.800	117.600
90/15	15mm	6.000	60.000
90/25	25mm	3.000	45.000
90/30	30mm	3.000	30.000
90/32	32mm	3.000	30.000
90/40	40mm	2.000	20.000

92/40-772C

92 Serisi 15-40mm
Zimba Teli Çakma Tabancası



Magazin tipi	Üstten doldurma
Magazin kapasitesi	211
Çalışma basıncı	5-8 BAR
Ağırlık	2.1 kg

- 92/40-772 ürünü 5-8 bar arası çalışma basıncı ile 92/40-712'ye göre daha güçlü bir üründür.

92 SERİSİ MEIDUM WIRE ZIMBA ÇAKMA MAKİNALARI

92/25-553

92 Serisi 9/25mm
Zimba Teli Çakma Tabancası



Magazin tipi	Alltan doldurma
Magazin kapasitesi	120
Çalışma basıncı	5-6 BAR
Ağırlık	1.2 kg

- Kapı ve pencere imalatı
- Otomotiv
- Marangoz işleri

92 SERİSİ ZIMBA TELLERİ

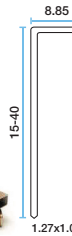
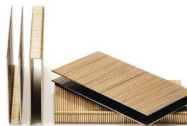

	Uzunluk	Pak. Adet	Koli Adet
92/09	9mm	5.000	50.000
92/15	15mm	7.200	43.200
92/25	25mm	3.600	21.600
92/30	30mm	3.600	21.600
92/32	32mm	3.600	21.600
92/38	38mm	2.400	14.400
92/40	40mm	2.400	14.400

14 SERİSİ HEAVY WIRE ZIMBA ÇAKMA MAKİNALARI

14/32-613

14 ve 155 Tipi 15-32mm
Zimba Teli Çakma Tabancası



Magazin tipi	Üstten doldurma
Magazin kapasitesi	110
Çalışma basıncı	5-8 BAR
Ağırlık	1.4 kg

- Resim çerçeveleri
- Döşemecilik endüstri
- Marangoz işleri

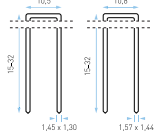

14/50-780C

14 ve 155 Tipi 32-50mm
Zimba Teli Çakma Tabancası



Magazin tipi	Üstten doldurma
Magazin kapasitesi	168
Çalışma basıncı	6-8 BAR
Ağırlık	2.3 kg

- Çatı ve sandık imalatı
- Palet tamiri
- Alt döşeme

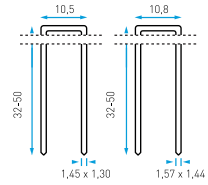

14/50-800

14 ve 155 Tipi 25-50mm
Zimba Teli Çakma Tabancası



Magazin tipi	Üstten doldurma
Magazin kapasitesi	156
Çalışma basıncı	5-8 BAR
Ağırlık	2.9 kg

- Çatı ve sandık imalatı
- Palet tamiri
- Alt döşeme

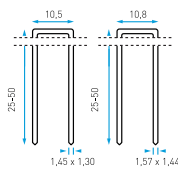

14/40-723

14 ve 155 Tipi 18-40mm
Zimba Teli Çakma Tabancası



Magazin tipi	Üstten doldurma
Magazin kapasitesi	159
Çalışma basıncı	5-8BAR
Ağırlık	2.2 kg

- Çatı ve sandık imalatı
- Palet tamiri
- Alt döşeme
- 14/40-723 ürünü 5-8 bar çalışma basıncı ile 14/40-713'e göre daha güçlüdür.

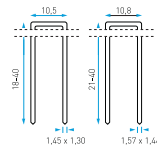

14 SERİSİ ZIMBA TELLERİ



	Uzunluk	Koli Adet	Palet
14/18	18 mm	31.200	54 Koli
14/21	21 mm	27.200	54 Koli
14/25	25 mm	23.400	54 Koli
14/30	30 mm	23.400	54 Koli
14/32	32 mm	10.000	116 Koli
14/35	35 mm	10.000	96 Koli
14/38	38 mm	10.000	96 Koli
14/40	40 mm	10.000	84 Koli
14/50	50 mm	10.000	75 Koli

14/40-770C

14 ve 155 Tipi 15-40mm
Zimba Teli Çakma Tabancası



Magazin tipi	Üstten doldurma
Magazin kapasitesi	168
Çalışma basıncı	5-8BAR
Ağırlık	2.0 kg

- Mobilya çerçeve montajı
- Palet, kasa üretim, tamiri
- Ahsap çatı işlerinde
- Paketleme

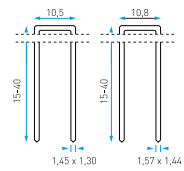

14 SERİSİ ZIMBA ve T ÇİVİ ÇAKMA MAKİNALARI

14/38-152

14 ve 155 Tipi 15-40mm Zimba Teli ve 25-38 T Çivi Çakma Tabancası



Magazin tipi	Üstten doldurma
Magazin kapasitesi	100 zimba teli 66 T çivi
Çalışma basıncı	6-8 BAR
Ağırlık	2.5 kg

- Endüstri paketleme
- Çatı ve pencere imalatı
- Marangozluk

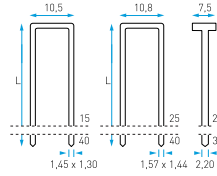

T ÇİVİLER

	Uzunluk	Pak. Adet	Koli Adet
T13	13 mm	1.000	20.000
T15	15 mm	1.000	20.000
T18	18 mm	1.000	20.000
T 32	32 mm	2.000	20.000
T 50	50 mm	1.000	10.000



VARIANT 806

14 ve 155 Tipi 26-65mm Zimba Teli ve 25-62 T Çivi Çakma Tabancası



Magazin tipi	Üstten doldurma
Magazin kapasitesi	144 zimba teli 100 T çivi
Çalışma basıncı	5-8 BAR
Ağırlık	3.3 kg

- Endüstri paketleme
- Çatı ve pencere imalatı
- Marangozluk

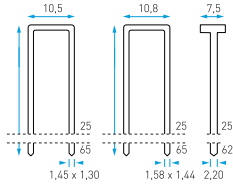

140 SERİSİ ZIMBA ÇAKMALAR

145/40-779C

140 Tipi 18-40mm

Zimba Teli Çakma Tabancası



Magazin tipi	Üstten doldurma
Magazin kapasitesi	150
Çalışma basıncı	6-8 BAR
Ağırlık	2.2 kg

- Çatı ve pencere imalatı
- Ambalajlama

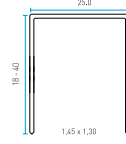

T25-155

13-25mm T Çivi Çakma Tabancası



Magazin tipi	Üstten doldurma
Magazin kapasitesi	82
Çalışma basıncı	6-8 BAR
Ağırlık	2.7 kg

- Endüstri paketleme
- Çatı ve pencere imalatı
- Marangozluk

140 SERİSİ ZIMBA TELLERİ

	Uzunluk	Koli Adet	Palet
140/19	19 mm	14.000	68 Koli
140/25	25 mm	12.000	68 Koli
140/30	30 mm	10.000	68 Koli
140/38	38 mm	8.000	68 Koli



T54-155

25-54mm T Çivi Tabancası



Magazin tipi	Üstten doldurma
Magazin kapasitesi	82
Çalışma basıncı	6-8 BAR
Ağırlık	2.7 kg

- Endüstri paketleme
- Çatı ve pencere imalatı
- Marangozluk

S SERİSİ PINNERS BAŞSIZ ÇİVİ ÇAKMALAR

S 125-569

S100 Tipi 14-25mm

Başsız Çivi Çakma Tabancası

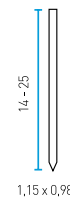

Magazin tipi	Yandan doldurma
Magazin kapasitesi	126
Çalışma basıncı	5-6 BAR
Ağırlık	1.1 kg

- Endüstri paketleme
- Mobilya imalatı
- Oyuncak imalatı
- Resim çerçeveleri

S125 SERİSİ PINNERS BAŞSIZ ÇİVİLER

	Uzunluk	Pak. Adet	Koli Adet
S 116	16 mm	5.000	80.000
S 119	19 mm	5.000	70.000
S 122	22 mm	5.000	60.000
S 125	25 mm	5.000	50.000

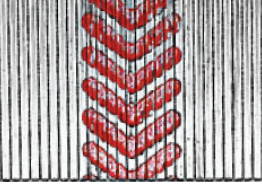

SK 325-521

SK300 Tipi 14-25mm
Başlı Çivi Çakma Tabancası

Magazin tipi	Yandan doldurma
Magazin kapasitesi	80
Çalışma basıncı	5-8 BAR
Ağırlık	1.3 kg



- Mobilya imalatı
- Paketleme
- Marangozluk

S 717-410

S700 Tipi 10-17mm
Başsız Çivi Çakma Tabancası

Magazin tipi	Yandan doldurma
Magazin kapasitesi	130
Çalışma basıncı	5-6 BAR
Ağırlık	1.0 kg



- Endüstri paketleme
- Mobilya imalatı
- Oyuncak imalatı
- Resim çerçeveleri

SK 335-201

SK300 Tipi 10-35mm
Başlı Çivi Çakma Tabancası

Magazin tipi	Yandan doldurma
Magazin kapasitesi	100
Çalışma basıncı	4-8 BAR
Ağırlık	1.0 kg

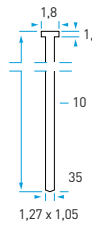

- Mobilya imalatı
- Paketleme
- Marangozluk

S717 SERİSİ PINNERS BAŞSIZ ÇİVİLER

	Uzunluk	Pak. Adet	Koli Adet
S 710	10 mm	12.000	288.000
S 712	12 mm	12.000	240.000
S 714	14 mm	12.000	216.000
S 717	17 mm	12.000	168.000

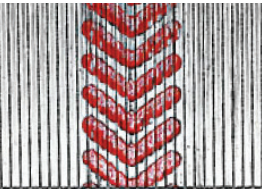

SK 338-616

SK300 Tipi 22-38mm
Başlı Çivi Çakma Tabancası

Magazin tipi	Üstten doldurma
Magazin kapasitesi	125
Çalışma basıncı	5-8 BAR
Ağırlık	1.6 kg

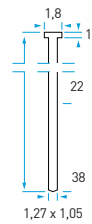

- Mobilya imalatı
- Kaplama
- Çatı işleri
- Endüstri

SK SERİSİ İĞNE BAŞLI ÇİVİ ÇAKMA MAKİNALARI

SK 218-411

SK200 Tipi 15-18mm
Başlı Çivi Çakma Tabancası

Magazin tipi	Yandan doldurma
Magazin kapasitesi	78
Çalışma basıncı	5-6 BAR
Ağırlık	1.0 kg

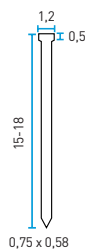

- Mobilya imalatı
- Paketleme
- Marangozluk

SK 355-214E

SK300 Tipi 15-55mm
Başlı Çivi Çakma Tabancası

Magazin tipi	Üstten doldurma
Magazin kapasitesi	100
Çalışma basıncı	5-8 BAR
Ağırlık	1.3 kg

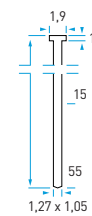

- Pencere ve kapı imalatı
- Mobilya imalatı
- Kaplama
- Çatı işleri

SK 445-618

SK400 Tipi 28-45
Başlı Çivi Çakma Tabancası

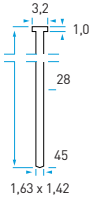

SK400 Serisi çivi atar

Magazın tipi	Üstten doldurma
Magazın kapasitesi	97
Çalışma basıncı	5-8 BAR
Ağırlık	1.6 kg

- Mobilya imalatı
- Kaplama
- Çatı işleri
- Kalıpcılık
- Köşe birleştirme

D TİPİ BAŞLI ÇİVİ ÇAKMA MAKİNASI

D 100-934C

50-100mm 34° Açılı
"D" Tipi Başlı Çivi Çakma Tabancası



Magazın tipi	Üstten doldurma
Magazın kapasitesi	90
Çalışma basıncı	7-8 BAR
Ağırlık	3.5 kg

- Çatı cit tamiri
- Palet döşeme
- Montaj

SK SERİSİ İĞNE BAŞLI ÇİVİLER



	Uzunluk	Pak. Adet	Koli Adet
SK 218	18 mm	16.000	160.000
SK 316	16 mm	5.000	100.000
SK 319	19 mm	5.000	100.000
SK 320	20 mm	5.000	60.000
SK 322	22 mm	5.000	100.000
SK 325	25 mm	5.000	60.000
SK 330	30 mm	5.000	60.000
SK 332	32 mm	5.000	50.000
SK 335	35 mm	5.000	50.000
SK 338	38 mm	5.000	50.000
SK 340	40 mm	5.000	50.000
SK 345	45 mm	5.000	40.000
SK 350	50 mm	5.000	40.000

D TİPİ BAŞLI ÇİVİLER

	Uzunluk	Koli Adet	Palet
D 34 31x83 BK	3.1x83mm	3.000	48 Koli
D 34 31x90 BK	3.1x90mm	3.000	48 Koli



SKAM SERİSİ ÇİVİ ÇAKMA MAKİNASI

SKAM 350-226C

SKAM 300 Tipi 20-50mm 26°
Çivi Çakma Tabancası

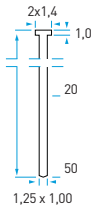

Magazın tipi	Arkadan doldurma
Magazın kapasitesi	120
Çalışma basıncı	5-8 BAR
Ağırlık	1.4 kg

- Mobilya imalatı
- Kalıpcılık
- Tamir işleri

SKAM TİPİ AÇILI BAŞLI ÇİVİLER 26°

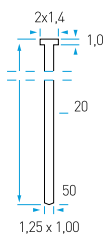

	Uzunluk	Pak. Adet	Koli Adet
SKAM 320NK	20 mm	3.000	60.000
SKAM 325NK	25 mm	3.000	60.000
SKAM 332NK	32 mm	3.000	60.000
SKAM 338NK	38 mm	2.000	40.000
SKAM 345NK	45 mm	2.000	40.000
SKAM 350NK	50 mm	2.000	40.000



DC TİPİ BAŞLI SARGI ÇİVİ ÇAKMA MAKİNASI

702 DC

BDC Tipi 42-70mm
Sargı Çivi Çakma Tabancası

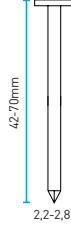

Magazin tipi	Üstten doldurma
Magazin kapasitesi	1 sargı
Çalışma basıncı	5-8 BAR
Ağırlık	3,6 kg

- Çatı imalatı
- Endüstri marangozluk
- Doğrama işleri
- Marangozluk
- Palet üretimi ve tamiri

802 DC

BDC Tipi 50-80mm
Sargı Çivi Çakma Tabancası



Magazin tipi	Üstten doldurma
Magazin kapasitesi	1 sargı
Çalışma basıncı	5-8 BAR
Ağırlık	3,8 kg

- Çatı imalatı
- Endüstri marangozluk
- Doğrama işleri
- Marangozluk
- Palet üretimi ve tamiri

902 DC

BDC Tipi 50-90mm
Sargı Çivi Çakma Tabancası

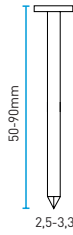

Magazin tipi	Üstten doldurma
Magazin kapasitesi	1 sargı
Çalışma basıncı	5-8 BAR
Ağırlık	3,6 kg

- Çatı imalatı
- Endüstri marangozluk
- Doğrama işleri
- Marangozluk
- Palet üretimi ve tamiri

DC TİPİ BAŞLI ÇİVİLER



	Uzunluk	Koli Adet	Palet
DC 2.1 x 35 BK	35 mm	14.700	40 Koli
DC 2.1 x 40 BK	40 mm	12.600	40 Koli
DC 2.1 x 45 BK	45 mm	12.600	40 Koli
DC 2.1 x 50 BK	50 mm	10.500	40 Koli
DC 2.5 x 45 BK	45 mm	10.800	40 Koli
DC 2.5 x 55 BK	55 mm	9.000	40 Koli
DC 2.5 x 60 BK	60 mm	7.200	40 Koli
DC 2.8 x 60 BK	60 mm	6.000	40 Koli
DC 3.1 x 70 BK	70 mm	4.800	40 Koli
DC 3.1 x 80 BK	80 mm	3.600	40 Koli
DC 3.1 x 90 BK	90 mm	3.600	40 Koli

WM-W TİPİ DALGALI ÇİVİ ÇAKMA TABANCALARI

WM 12-156

6-12mm "WM" Dalgali Bağlama
Sacı Atma Tabancası

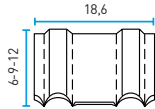

Magazin tipi	Üstten doldurma
Magazin kapasitesi	75
Çalışma basıncı	6-8 BAR
Ağırlık	2,8 kg

- Montaj
- Doğrama
- Marangozluk
- Mobilya

W 15-358

9-15mm "W" dalgali Bağlama
Sacı Atma Tabancası

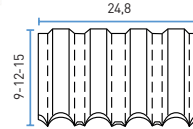

Magazin tipi	Üstten doldurma
Magazin kapasitesi	77
Çalışma basıncı	6-8 BAR
Ağırlık	3,0 kg

- Montaj
- Doğrama
- Marangozluk
- Mobilya

WM-W TİPİ DALGALI SAC

	Uzunluk	Koli Adet	Palet
WM 09	9 mm	11.500	85 Koli
WM 12	12mm	8.600	85 Koli
W 09	9 mm	9.200	85 Koli
W 15	15mm	5.200	85 Koli

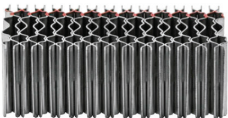

YATAKÇI ve KOLİ KAPAMA ZIMBA MAKİNALARI

P88/25-526

P88 Keçe Tabancası



Magazin tipi	Üstten doldurma
Magazin kapasitesi	120
Çalışma basıncı	5-8 BAR
Ağırlık	3.8 kg

- Endüstri paketleme
- Çatı ve pencere imalatı
- Döşemecilik

95 TİPİ ZIMBA TELİ

	Uzunluk	Pak. Adet	Koli Adet
95/16	16mm	5.000	60.000



195/25-526

195 Tipi 15-25mm
Zimba Tabancası



Magazin tipi	Üstten doldurma
Magazin kapasitesi	135
Çalışma basıncı	5-8 BAR
Ağırlık	1.8 kg

- Endüstri paketleme
- Karton kutu kapama
- Yatak imalatı

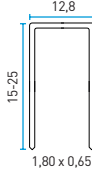

380/16-419

380 Tipi 6-16mm
Zimba Tabancası



Magazin tipi	Arkadan doldurma
Magazin kapasitesi	160
Çalışma basıncı	5-6 BAR
Ağırlık	1.4 kg

- Endüstri paketleme
- Karton kutu kapama
- Yatak imalatı

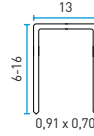

Not:380 serisi zimba teli atar

195 TİPİ YATAKÇI ZIMBA TELİ

	Uzunluk	Pak. Adet	Koli Adet
195/15	15mm	5.000	50.000
195/25	25mm	5.000	30.000



380 SERİSİ ZIMBA TELLERİ

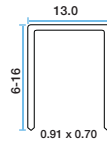

		Uzunluk	Pak. Adet	Koli Adet
380/06	Standart	6 mm	24.000	192.000
380/08	Standart	8 mm	21.000	168.000
380/08NK	Galvaniz siyah	8 mm	21.000	168.000
380/10	Standart	10 mm	18.000	144.000
380/12	Standart	12 mm	15.000	120.000
380/14	Standart	14 mm	15.000	120.000
380/16	Standart	16 mm	12.000	96.000



95/16-418

95 Tipi 6-16mm
Zimba Tabancası



Magazin tipi	Arkadan doldurma
Magazin kapasitesi	114
Çalışma basıncı	6-8 BAR
Ağırlık	1.4 kg

- Endüstri paketleme
- Karton kutu kapama
- Yatak imalatı

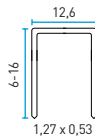

Not: 95 serisi zimba teli atar



EURO PALET EPAL ZIMBA MAKİNASI

33/13-777C

33 Tipi 13 mm

Zimba Çakma Tabancası



Magazin tipi	Üstten doldurma
Magazin kapasitesi	82
Çalışma basıncı	5-8 BAR
Ağırlık	2.4 kg

- Euro Palet Üretimi

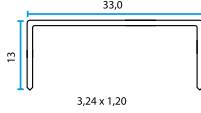

MTA-18

Mekanik kolu kapama tabancası

16-19mm "A" tipi 5/8"+3/4"

zimba çakma tabancası



Magazin tipi	Arkadan doldurma
Magazin kapasitesi	100
Ağırlık	2.1 kg

- Her türlü karton kutu paketleme işlerinde

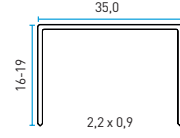

BEA SC M2555



- **MAKİTA ELEKTRİKLİ TORNAVİDALAR İÇİN** Makita FS6300X ile uyumludur
- **ŞERİT VIDALAMA APARATI**
- **PAKET İÇERİĞİ:**
- 1 ADET
- VIDALAMA APARATI
- 1 ADET BAĞLANTI BAŞLIĞI
- 1 ADET BITS UÇ
- 1 ADET ALLEN UÇ

MTA-22

Mekanik kolu kapama tabancası

19-22mm "A" tipi 3/4"+7/8"

zimba çakma tabancası



Magazin tipi	Arkadan doldurma
Magazin kapasitesi	100
Ağırlık	2.1 kg

- Her türlü karton kutu paketleme işlerinde

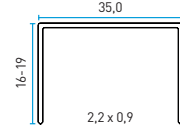

KOLİ KAPAMA ZIMBA MAKİNALARI

ATA-18

Havalı kolu kapama tabancası

16-19mm "A" tipi 5/8"+3/4"

zimba çakma tabancası



Magazin tipi	Arkadan doldurma
Magazin kapasitesi	100
Çalışma basıncı	5-7 BAR
Ağırlık	2.5 kg

- Her türlü karton kutu paketleme işlerinde

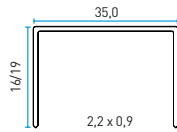

KOLİ KAPAMA TELLERİ

	Uzunluk	Pak. Adet	Koli Adet
PACKFIXA5-8	16mm5/8"	2.000	20.000
PACKFIXA7-8	22mm7/8"	2.000	16.000



ATA-22

Havalı kolu kapama tabancası

19-22mm "A" tipi 3/4"+7/8"

ZIMBA



Magazin tipi	Arkadan doldurma
Magazin kapasitesi	100
Çalışma basıncı	5-7 BAR
Ağırlık	2.5 kg

- Her türlü karton kutu paketleme işlerinde

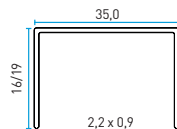

CN SERİSİ BETON ÇİVİ ÇAKMA MAKİNALARI

CN 40-668 E

CN Tipi 15-40mm Şarjlı

Gaz Tüplü Çivi Çakma Tabancası



Saat başına maks. atım kapasitesi	1000 çivi
Akü kullanım kapasitesi	4.000 atım Full Şarj
Ses seviyesi	100 dBa
Magazin tipi	Arkadan doldurma
Magazin kapasitesi	40 çivi
Ağırlık	3.8 kg

- Tamir işlerinde, Metal çivileri tuğlaya, betona, çelik kirişleri, metalden metale, ahşaptan betona, çeliğe çakma işlerinde kullanılır.



CN26 TİPİ BETON ÇİVİ PAKETİ



	Uzunluk	Pak. Adet	Koli Adet
CN 26 x 15	15 mm	1.000	10.000
CN 26 x 20	20 mm	1.000	10.000
CN 26 x 25	25 mm	1.000	10.000
CN 26 x 30	30 mm	1.000	10.000
CN 26 x 35	35 mm	1.000	10.000
CN 26 x 40	40 mm	1.000	10.000
CN 26 x 50	50 mm	1.000	10.000
CN 26 x 58	58 mm	1.000	10.000

PAKET İÇERİĞİ :

- 1 Adet BEA 115 FC Tüp 40 GR, 1000 ATIMLIK
- 1000 ADET CN KONSANTRE BETON ÇİVİSİ

Not: Çivi fiyatları 1000 adet fiyatlandır.

BEA CN60 FCR YEDEK TÜP



Açıklama	1.000 adet çivi atımlık yedek tüp
Ağırlık	40g

TUTKAL TABANÇALARI

BEA 225

Tutkal Tabancası Uzun Tetik Özelliği ile Hızlı Tutkal Çıkış

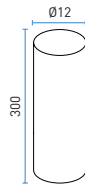

Güç	40 W
Eritme oranı	0.60kg/saat
Sıcaklık	170°C
Ağırlık	300g

BEA 295

Tutkal Tabancası Uzun Tetik Özelliği ile Hızlı Tutkal Çıkış

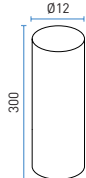

Güç	220 W
Eritme oranı	1.2kg/saat
Sıcaklık	130-200°C Ayarlanabilir
Ağırlık	600g

